

Varenummer: 140570416

Beskrivelse: KLEE Gaffelstykke G 4x16 M4, venstre

## Mål

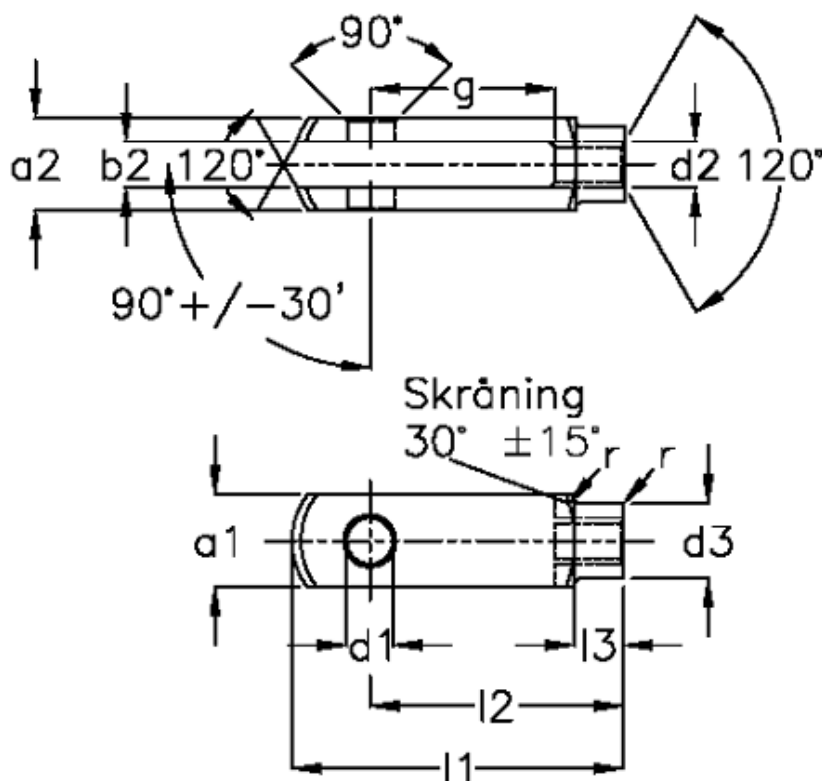

a1 (h11)	= 8	g (+/-0,5)	= 16
a2	= 8 (+0,3 -0,16)	l1 (+/-0,5)	= 29
b1 (B13)	= 4	l2	= 24 (-0,3)
b2	= 4 (B13)	l3	= 6 (+/-0,2)
d1 H9	= 4	r	= 0.5
d2	= M 4 x 0,7	Størrelse	= G 4 x 16
d3 (+/-0,3)	= 8	Vægt	= 0.007
f (+/-0,2)	= 0.5		